

Lansinoh®



SIGNATURE PRO™
DOUBLE ELECTRIC BREAST PUMP
INSTRUCTIONS FOR USE

Important Safeguards

The Lansinoh® Signature Pro™ Double Electric Breast Pump is a personal care item and for hygienic reasons should never be shared between mothers or resold from one mother to another. Either of these actions will void the warranty.

If you are a mother who is infected with Hepatitis B, Hepatitis C or Human Immunodeficiency Virus (HIV), pumping breastmilk using the Lansinoh® Signature Pro™ Double Electric Breast Pump will not reduce or remove the risk of transmitting the virus to your baby through your breastmilk.

When using electrical products, especially when children are present, basic safety precautions should always be maintained, including the following:

Read All Instructions Before Using

Danger: To reduce the risk of electrocution:

- Always unplug this product immediately after using.
- Do not use while bathing.
- Do not place or store this product where it can fall or be pulled into a tub or sink.
- Do not place or drop pump into water or other liquid.
- Do not reach for an electrical product that has fallen into water. Unplug immediately.

Warning: To reduce the risk of burns, electrocution, fire, or injury to persons:

- This product should never be left unattended when plugged in.
- Close supervision is necessary when this product is used near children.
- Use this product only for its intended use as described in this manual. Do not use attachments not recommended by the manufacturer.
- Never operate this product if it has a damaged cord or plug, if it is not working properly, if it has been dropped or damaged, or dropped into water.
- Keep the cord away from heated surfaces.
- Never use while sleeping or drowsy.
- Never drop or insert any object into any opening or tubing.
- Do not use this product if it is broken or any parts are missing.
- Do not allow small children or pets to play with the pump unit, AC adapter, etc.
- Do not use outdoors with the AC adapter or operate where aerosol spray products are being used or where oxygen is being administered.

**Save These Instructions
along with your receipt for future reference.**

Submit warranty card online at [Lansinoh.com/warranty](https://www.lansinoh.com/warranty)
Soumettez la carte de garantie en ligne à [Lansinoh.com/warranty](https://www.lansinoh.com/warranty)

Congratulations!

Your decision to provide your baby with breastmilk, even if you need to be apart, is one of the most precious gifts you can give your baby. The Lansinoh® Signature Pro™ is a safe, efficient and effective choice for moms who need to pump regularly.

Contents	Page
1. QUICK START GUIDE	4-5
2. PARTS DIAGRAMS	6-8
2.1 Pump Diagram	
2.2 Pump Parts	
3. CLEANING INSTRUCTIONS	9
3.1 Before First Use	
3.2 Cleaning	
3.3 Before Each Use	
4. ASSEMBLY	10-12
4.1 Assembling the Breastmilk Expression Set	
4.2 Connecting the Breastmilk Expression Set	
4.3 Connecting for Single Pumping	
5. USING THE LANSINOH SIGNATURE PRO	13-16
5.1 Power Options	
5.2 Getting Started	
5.3 2-Phase Technology	
5.5 Customization for Comfort and Efficiency	
5.6 Completing your Pumping Session	
6. PUMPING TIPS	17
7. TROUBLESHOOTING	18
8. BREASTMILK STORAGE GUIDELINES	19
9. INTRODUCING THE NATURALWAVE® NIPPLE	20
10. TECHNICAL DATA	21
11. WARRANTY	21-22

PLEASE DO NOT RETURN THIS PUMP TO THE RETAILER.

Lansinoh's dedicated Customer Service team is here to help.

If you experience any issues with your Lansinoh Signature Pro™ breast pump please call 800-292-4794 or email customerservice@lansinoh.com, Monday - Friday 8am-8pm EST.

NO DEVUELVA EL EXTRACTOR AL MINORISTA.

El equipo de Atención al Cliente de Lansinoh está aquí para ayudar. Si tiene algún problema con su extractor Lansinoh Signature Pro™, llame al 800-292-4794, de lunes a viernes de 8 a.m. a 8 p.m. EST o envíe un email a customerservice@lansinoh.com. (Esto es válido solo para compras dentro de los EE.UU.) Para Instrucciones de uso en español, vea la página 19.

QUICK START GUIDE

Do NOT wash or sterilize tubing

Before first use, sterilize all parts that will come into contact with milk according to instruction on pg 9, section 3.1.

Please carefully read all instructions prior to use

Assembly

See detailed instruction on pgs 10-11. Proper assembly is essential to ensure proper function and suction.



Insert purple diaphragm with arrows pointing forward



Attach clear cover and twist so tubing connector faces back



Attach flange



Insert valve



Attach bottle



Attach tubing



Secure Y connector



Secure connector



Attach to pump base



Connect pump to power using AC Adapter or six AA Alkaline Batteries (not included)

Getting Started

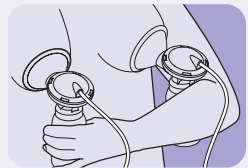
Hold Breastmilk Expression Set to your breasts so that the nipple is aligned to extend straight toward the nipple tunnel of the breast flange, ensuring there are no gaps for air to enter. Make sure set is tilted slightly downward to allow milk to flow into bottles.



2-Phase Technology – Using Let-Down and Expression Phases

Press the power button  to start the pump in let-down phase .
Let-down phase will run automatically for two minutes.

To begin expression phase sooner, press the Let-down/Expression Toggle button  to move to the expression phase. Press the Let-down/Expression Toggle button again at any point to switch back to Let-down phase.

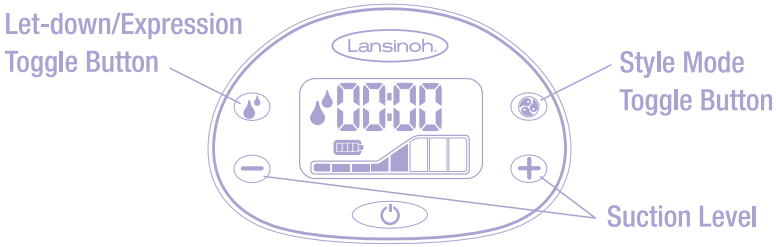

Customization for Comfort and Efficiency



Pumping Style Selection

Every baby feeds differently. The Signature Pro™ offers three different pumping styles to choose from, allowing you to choose the option that is most like your baby's feeding patterns. Change the pumping style using the Style Mode Toggle button  to find the pumping style that works best for you.



NOTE: When you switch to the expression mode the pump will start in Style 2.

Adjusting Suction Levels

Increase or decrease the suction to the maximum level that you find comfortable. Increase suction by pressing the  button. Decrease suction by pressing the  button.

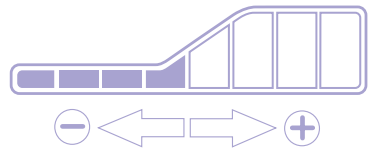



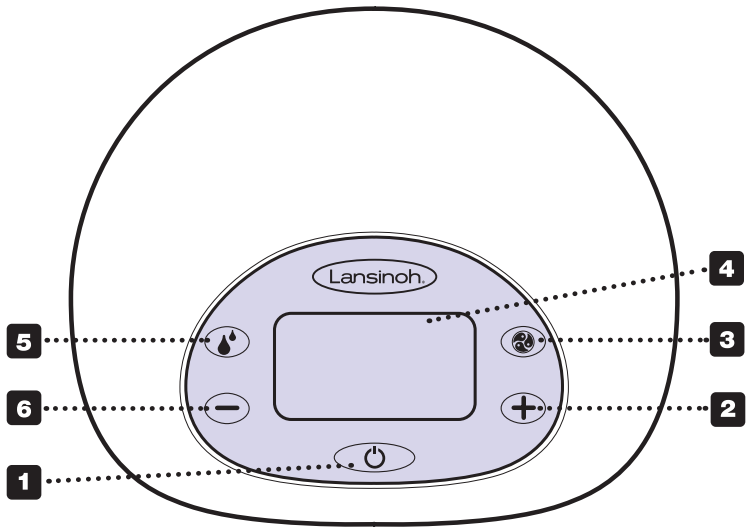

Lansinoh is here to support you. If you have questions, please do not hesitate to **contact us at (800) 292-4794**

PUMP DIAGRAM



Basic Controls, Display and Features

- 1** Power, On/Off button 
- 2** Suction Level Increase Control Button 
- 3** Pumping Style Toggle Button 
- 4** LCD Display
- 5** Let-Down/Expression Toggle Button 
- 6** Suction Level Decrease Control Button 
- 7** Let-Down/Expression Phase Indicator
- 8** Time Display
- 9** Pumping Style Indicator
- 10** AC Power Indicator
- 11** Battery Power Indicator
- 12** Suction Level Indicator

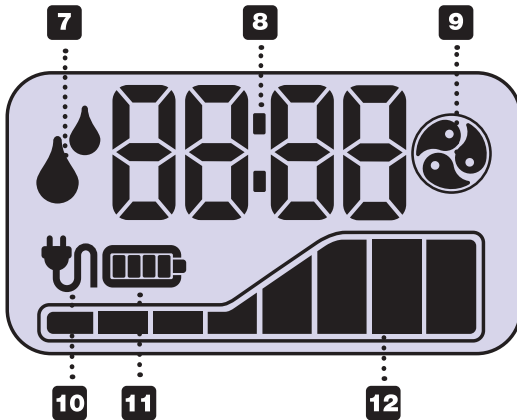

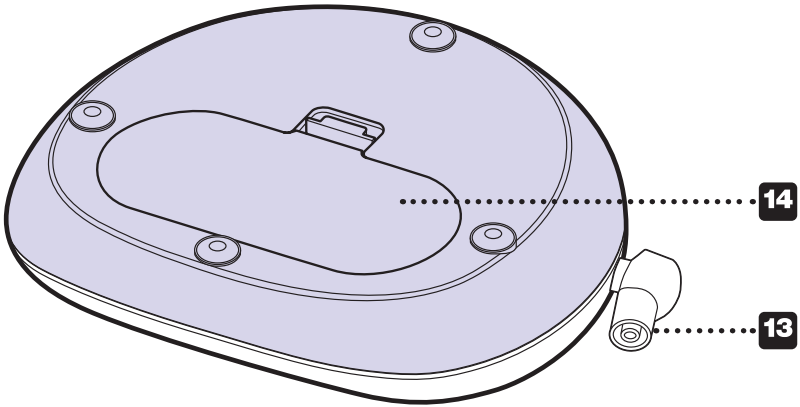

- 13** Tubing input
- 14** Battery compartment for 6 AA batteries (not included)
- 15** AC adapter input

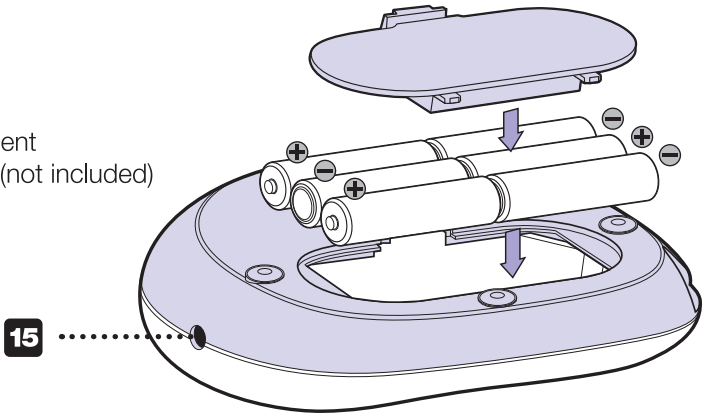

AA Battery Compartment
(underneath pump)

AC ADAPTER

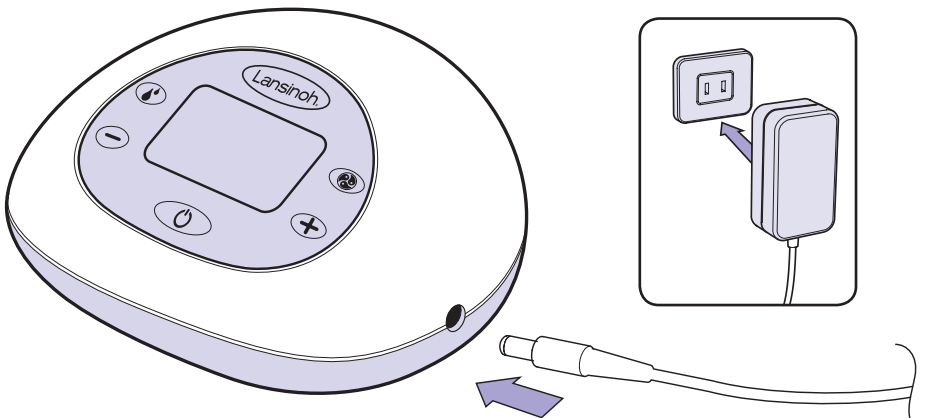

Lansinoh® Signature Pro™ Breast Pump Parts

Item	Item Number
a. Signature Pro™ Tubing	#53403
a1 Silicone Tubes 300 mm (2)	
a2 Silicone Tube 600 mm	
a3 Signature Pro™ Tubing Y Connector	#53405
a4 Signature Pro™ Tubing Strap	#50417
a5 Signature Pro™ Pump Connector	#53453
b. Breastmilk Expression Set Includes:	
b1 ComfortFit™ Breast Flange 25mm (2)	#50408
b2 Signature Pro™ Breast Flange Body (2)	#53454
b3 Signature Pro™ Diaphragm (2)	#53402
b4 Signature Pro™ Diaphragm Cap (2)	#53410
b5 White Valve (2 + 2 extra)	#53401
b6 5 oz (150 ml) Bottle (2)	#53451
c. Storage Lids	#53450
d. Signature Pro™ AC Adapter/power cord	#50409

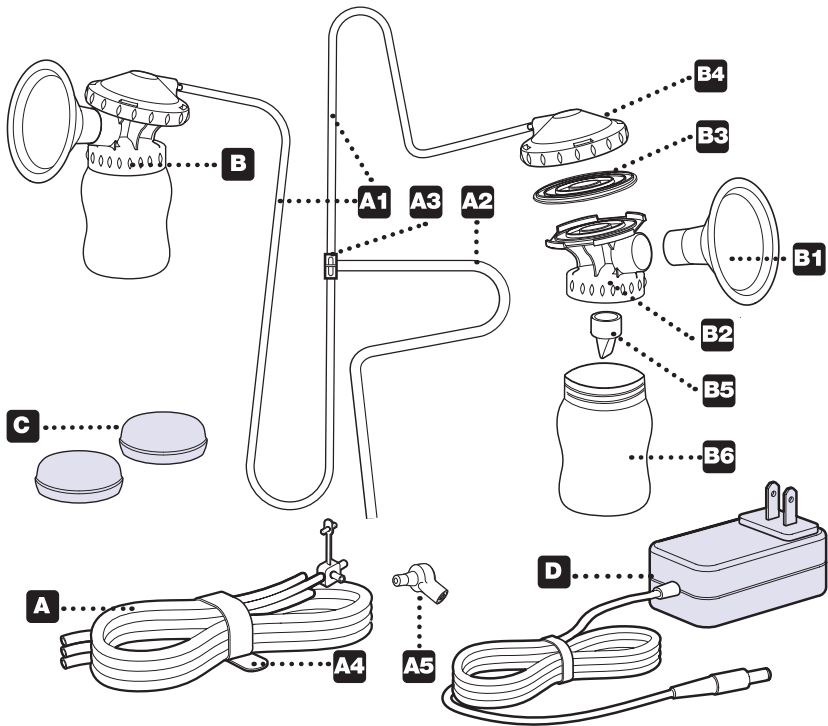

Two extra white valves are included. Larger size flanges are sold separately.
 To order replacement parts or larger size flanges
 please visit www.lansinoh.com/store.

3. CLEANING INSTRUCTIONS

Unless otherwise instructed by your healthcare provider, follow these sanitizing and cleaning instructions.

Do not boil or wash tubing or connector!

3.1 Before First Use

1. Always wash and dry hands thoroughly with soap and water before handling the breastmilk expression set.
2. Disassemble the breastmilk expression set and place parts in a large pot.
3. Cover the parts in water making sure there is room for all of the parts to float freely in the pot.
4. Bring the water to a boil and allow the parts to boil for 5 minutes.
5. After boiling remove the parts from the pot with tongs and place on a clean towel to dry, covering the parts with a second towel.
6. Allow the parts to dry completely before assembly and use. Partially dried parts may affect the operation of the pump.
7. Once parts are dry they can be stored in a clean plastic bin with a lid or in a clean plastic zipper bag.

When sanitizing parts, use enough water to keep parts afloat!

3.2 Cleaning and Sanitization after Each Use

1. Disassemble the breastmilk expression set, setting aside the tubing and connectors.
2. Rinse all parts with cold water immediately after each use.
3. Hand wash all parts of the breastmilk expression set using warm soapy water. A nipple brush may be used to scrub the hard plastic pieces of the breastmilk expression set, but should not be used on the soft silicone valve or diaphragm.
4. Rinse parts with clean, warm water.
5. Place parts in a pot and cover with water making sure there is room for all of the parts to float freely in the pot.
6. Bring the water to a boil and allow the parts to boil for 5 minutes.
7. After boiling remove the parts from the pot with tongs and place on a clean towel to dry, covering the parts with a second clean towel.
8. Allow the parts to dry completely before assembly and use. Partially dried parts may affect the operation of the pump.
9. Once parts are dry they can be stored in a clean plastic bin with a lid or in a clean plastic zipper bag.

3.3 Before Each Use

1. Always wash and dry hands thoroughly with soap and water before handling the breastmilk expression set.
2. Before assembling the breastmilk expression set, be sure that all of the parts are completely dry.
3. Visually inspect the individual components for cracks, chips, tears, discoloration or deterioration. These may affect the functionality of the pump.
4. Should you have any questions or concerns about your parts please contact Lansinoh at **800-292-4794** for further guidance.
5. To purchase replacement parts for your pump please visit **Lansinoh.com/Store**

4. ASSEMBLY

4.1 Assembling the Breastmilk Expression Set

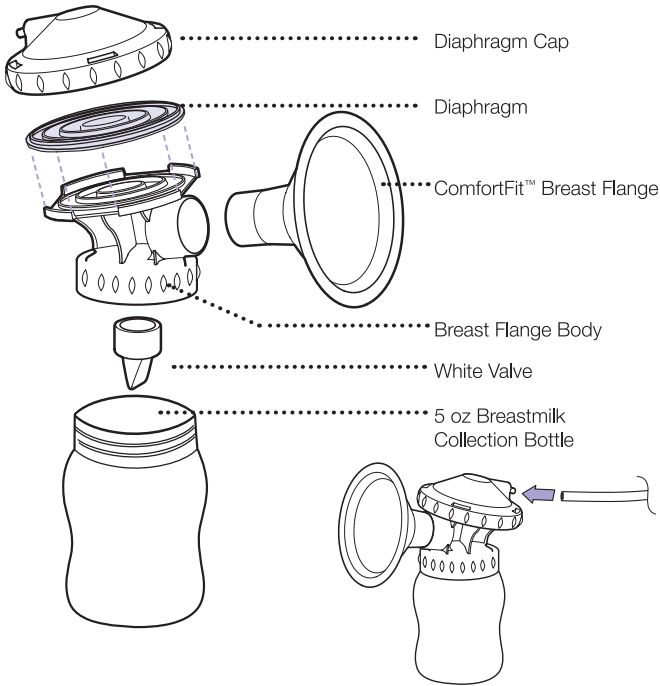

1. Place purple silicone diaphragm, arrow side up, on top of breast flange body. Ensure diaphragm fits securely between rims of breast flange body and arrows point toward breast flange.



2. Place clear diaphragm cap over breast flange body and twist to secure so that the tubing portal is facing the back of the pump.

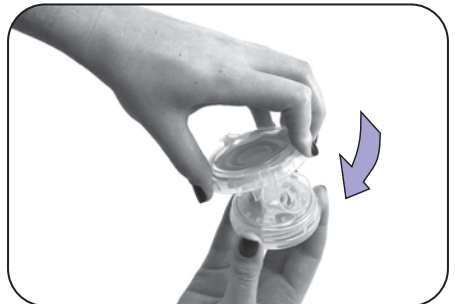



3. Firmly push ComfortFit™ Flange into breast flange body.

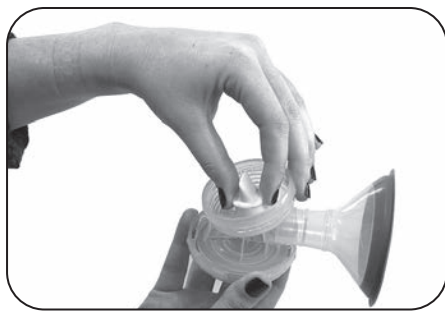

4. Holding the base of the white valve, gently secure the valve into the bottom of the breast flange body.

NOTE: Use care when handling and cleaning the small white valve.



5. Screw collection bottle onto breast flange body.

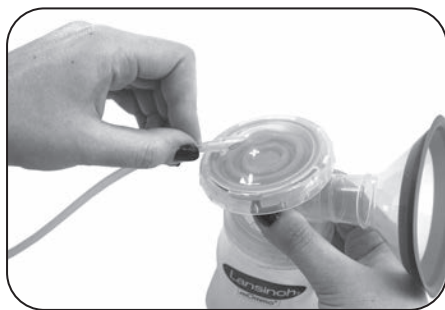

6. Attach end of 300 mm tubing to back of diaphragm cap. Ensure that tubing is pushed all the way to the base of the attachment port and completely covers it.



7. Attach other end of 300 mm tubing to Tubing Y Connector.



8. Repeat assembly process for second breast flange body.

4.2 Connecting the Breastmilk Expression Set

Once Breastmilk Expression Set is assemble, connect to pump base:



1. Secure one end of 600 mm tubing to Tubing Y Connector.



2. Secure other end of 600 mm tubing firmly to the pump connector.



3. Insert pump connector into opening on left side of pump.

4.3 Connecting for Single Pumping



1. Remove one of the 300 mm tubing from the Tubing Y Connector.



2. Secure plug into open outlet of Tubing Y Connector.

5. USING THE LANSINOH SIGNATURE PRO DOUBLE ELECTRIC BREAST PUMP

5.1 Power Options

The pump may be operated using the following power supply modes:

AC Adapter

1. Connect the AC adapter to the power receptacle located on the right side of the pump. Plug the AC adapter into an available electrical outlet.
2. Electrical safety can only be achieved when the breast pump is connected to the AC Power adapter supplied with the product. (See “Technical Data” section, page 21)

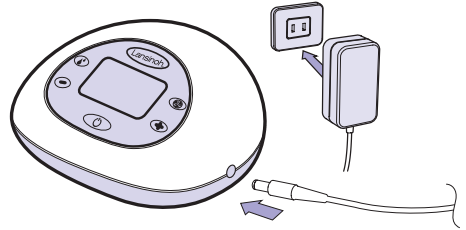

AA Alkaline Batteries (not included)

1. Make sure the batteries are inserted correctly according to the polarity (+) and (-) as indicated.
 2. Close the compartment by gently pressing the cover until it snaps into place.
- Remove batteries if pump is not in use for a long period of time.
 - Dispose of batteries according to regulations for environmental protection and recycling.
 - Replace batteries as a simultaneous set. Do not mix old and new batteries.
 - Do not mix alkaline and standard (carbon-zinc) batteries.
 - If batteries are in the pump, but AC adapter is in use, the pump will use the adapter to power the pump, not the batteries.

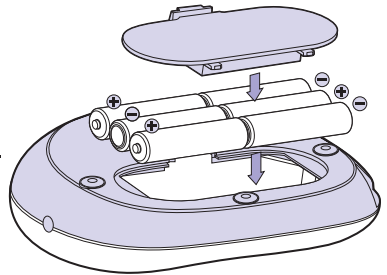

For the most economical use, we recommend using your pump with the AC adapter provided. Your AC adapter is a universal AC plug adapter type and can be used with 100 Vac to 240 Vac systems with 50Hz and 60Hz mains.

5.2 Getting Started

If possible, wait until your breastmilk supply and breastfeeding schedule are well established. This is normally at least 3-4 weeks after birth, unless told otherwise by your doctor or breastfeeding advisor.

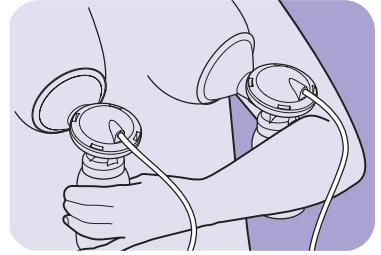

1. Hold the Breastmilk Expression Set to your breasts so that the nipple is aligned to extend straight toward the nipple tunnel of the breast flange.
2. Make sure the breast completely fills the breast flange so that a vacuum is formed and no air escapes.
3. The Breastmilk Expression Set and nipple tunnel must tilt slightly downward to allow milk to flow naturally toward the bottle.

If you experience friction or discomfort on your nipples, you may need a different size flange. Larger size flanges are available. For more details, **please call 800-292-4794** or visit **www.lansinoh.com/store**.

5.3 2-Phase Technology

Using Let-Down and Expression Phases

1. Press and hold the On/Off Button to turn the pump on. The Lansinoh® Signature Pro™ Double Electric Pump will start in the Let-Down Phase.
2. After two minutes, the Let-Down Phase will automatically change to the Expression Phase in Cycle Mode 2.
3. If you prefer to bypass the pre-set two minute Let-Down Phase or your milk lets-down sooner than two minutes, press the Let-Down/Expression Toggle Button to move to the Expression Phase.





The Style Mode Indicator will appear in the display to signify that you are in the Expression Phase.

5.4 Customization for Comfort and Efficiency

Using Customizable Pumping Styles

Choose your style

Each baby is unique – right down to the ways they feed. The Lansinoh® Signature Pro™ offers three different pumping styles to choose from – so you can select the style that best simulates your baby’s feeding style.

	Pumping Style 1	
	Pumping Style 2	
	Pumping Style 3	



1. With the pump in Expression mode, select the style that is most comfortable and efficient for you by pressing the Pumping Style Toggle Button .
2. Pressing the button again will select the next style.
3. The mode will be indicated on the LCD Display by the Style Mode Indicator.

You may find that the best style for you changes over time. The customization features of the Signature Pro™ allow you to adjust with you and your baby.

5.4 Customization for Comfort and Efficiency (cont.)

Tailor for comfort

Within each pumping style, there are eight levels of suction to choose from:

1. Adjust for higher suction by pressing the  suction level increase control button.
2. Adjust for lower suction by pressing the  suction level decrease control button.
3. The current suction level will be indicated by the number of dark bars on suction level indicator.

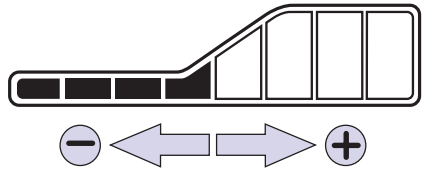
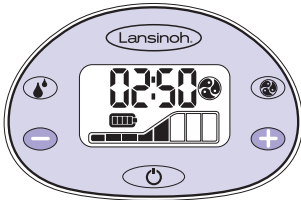

NOTE: If at any time the suction on your breast reaches uncomfortable levels, reduce the suction level by pressing the  button on the left side of the LCD screen or disconnect the tubing from its receptacle on the electric pump.

5.5 Completing Your Pumping Session

1. When a pumping session is finished, turn the pump off with the on/off  button.
2. After turning the pump off, the display will remain on for a few seconds.
3. Make sure there is no suction on the nipple(s) before removing the breast flanges from the breast. If necessary, break the suction by inserting a finger between the breast flange and the breast. Once the suction is broken, the breast flange can be removed safely.

PLEASE NOTE: The LCD display light will automatically switch off if no control buttons are pressed for 20 seconds in order to save power. If the pump unit is left on and unattended for more than 60 minutes, the control system will automatically power off. To turn unit back on, hold the power-on button for several seconds.

6. PUMPING TIPS

Pumping Tips

The most important part of successful pumping is the ability to trigger the let-down reflex. This is when your milk begins to flow freely. Warm wet compresses applied to the breasts and gentle, circular massaging of the breasts prior to and/or during a pumping session can help encourage this natural reflex. Thinking of or looking at your baby, or a photo of your baby if you are apart, can also be helpful. Some moms can achieve more than one let-down during a pumping session. You may be able to achieve a second by returning to the Let-Down phase by pressing the Let-Down/Expression Toggle Button.

How Long To Pump

Double pumping, compared to single pumping, will reduce the time you spend expressing your milk. Breastmilk is produced on a supply and demand basis. Expressing your breastmilk regularly will stimulate your body and help you maintain your milk supply. Just like with breastfeeding, it is not necessary to time your pumping sessions. As you get more experienced with pumping, you will get a better sense of the time it takes for your body to express your milk using a breast pump. If you have any breastfeeding or breastpump related questions, consult with an International Board Certified Lactation Consultant (IBCLC), breastfeeding counselor, or other healthcare provider such as your primary physician.

Pumping and Feeding Tips

- You may pump one breast while nursing the baby on the other. This allows you to maximize pumping effectiveness using the let-down reflex stimulated by your baby's sucking.
- Always test the temperature of any liquid before feeding your baby.
- Do not let a child take a bottle to bed or self-feed for long periods.
- To prevent possible choking hazard, test strength of the nipple by pulling on the bulb portion. Discontinue use if any tear or crack appears.

7. TROUBLESHOOTING

Troubleshooting the Lansinoh® Signature Pro™ Double Electric Breast Pump

Interruption of Electrical Service

If you experience an interruption in the normal operation of the electrical and/or mechanical functioning of the pump, simply do the following:

- Unplug the AC adapter cord from the electrical outlet.
- Wait a few seconds, and then plug the AC adapter cord back into the electrical outlet. If you still experience electrical failure, try using the pump with the six AA batteries making sure the AC adapter is removed.

Discomfort While Pumping

If you feel any discomfort, you may need a different size flange. Visit www.lansinoh.com/store or call 800-292-4794.

Decreased Suction

If it feels like the suction has decreased, try the following:

- Remove the tubing from pump and place a finger over the tubing connector.
 - If you feel suction, the pump is operating properly, but the Breastmilk Expression Set may not be correctly assembled or the white valve may be damaged.
 - Make sure the Breastmilk Expression Set has been properly assembled. Check the assembly information in the section “Assembling the Breastmilk Expression Set,” page 10-12.
 - Inspect the white valve for a tear or pinhole. This component is critical to achieving proper suction. Replace the white valve with one of the spare valves provided with the product.
 - If no suction is felt on your finger, try unplugging the adapter from the electrical outlet, wait a few seconds, and plug it back into the electrical outlet.
- When single pumping, check the tubing connector on the front of the pump to make sure it is closed for single pumping. If open, close the connector.
- If double pumping, ensure that the Breastmilk Expression Set is on both breasts before starting the pump.

Increased suction level for single pumping:

If it feels like the suction is higher than usual when single pumping, check that the plug for the pipe is clean and that the airway in the plug is not blocked.

8. BREASTMILK STORAGE GUIDELINES

Breastmilk Storage and Thawing Guidelines For Healthy Term Babies

Check with your healthcare provider or an International Board Certified Lactation Consultant for specific storage instructions. When freezing, store in the back of the freezer and do not store milk in the door as temperature can fluctuate as the door is opened and closed.

WHERE	TEMPERATURE	TIME
At Room Temperature	66-78°F (19-26°C)	4 hours (ideal) up to 6 hours (acceptable)
In a Refrigerator	<39°F (<4°C)	72 hours (ideal) up to 8 days (acceptable)
Freezer	0°F (-18°C)	3 months (ideal) up to 6 months (acceptable)
Deep Freezer	-4°F (-20°C)	6 months (ideal) up to 12 months (acceptable)

Source: La Leche League International 2014

Date all breastmilk and use the oldest breastmilk first.

Thawing

Thaw frozen milk in the refrigerator or place the containers under cool running water, gradually warming the water until the milk is thawed. Thawed milk can be kept in a refrigerator for up to 24 hours.

NOTE: DO NOT refreeze milk once it is thawed.

Gently shake thawed milk before feeding to baby to mix the layers that have separated. Breastmilk is not homogenized and the “cream” will rise to the top of the bottle. Breastmilk can vary in color and consistency depending upon the time of the day that the milk was expressed, what you have eaten, and the age of the baby at the time of pumping.

NOTE: DO NOT MICROWAVE HUMAN MILK! Microwaving alters the composition of the milk. Microwaving also may create “hot spots” in the milk that could burn the infant.

NOTE: DO NOT thaw breastmilk in hot or boiling water.

9. THE LANSINOH® NATURALWAVE® NIPPLE

Clinically proven to reduce nipple confusion in breastfed babies

The patented NaturalWave® Nipple enables baby to replicate natural sucking actions learned at the breast.

Exclusive breastfeeding is recommended for at least 3-4 weeks if possible before introducing a bottle and nipple.

Storage & Use:

Prior to use, always inspect and pull the feeding nipple in all directions to check the product. Throw away at the first signs of damage or weakness. For safety and hygiene reasons, replace the nipple every 7 weeks.

Before first use, boil all parts for 5 minutes to sterilize. Ensure all parts are completely covered in water and free floating.

Cleaning:

Before first use, place all components in boiling water for 5 minutes, allow to cool and thoroughly rinse all bottle components. Always wash all components of the product immediately after each use. The feeding nipple can be washed in hot soapy water and rinsed in clean water.

Dishwasher safe on top rack only. Safe to clean in a microwave-safe, steam sterilizer bag and special sterilizing machine. Do not clean with solvents or harsh chemicals.

Assembly:

Once thoroughly dry, insert feeding nipple through the top of the screw cap collar. Attach the screw cap collar securely onto the bottle neck. When carrying a full bottle, make sure it is closed with the collar in place, taking care to position the feeding nipple in the center of the collar to activate the "spill-proof" function of the product.

Precautions:

Do not leave bottle in direct sunlight, heat or disinfectant (sterilizing solution), as this may weaken the nipple. Do not clean with or allow feeding nipple to come into contact with solvents or harsh chemicals. Damage could result. Fill with the required amount of liquid and tighten the screw cap before using. Do NOT overfill. Heating in a microwave is NOT recommended as it may produce uneven heating and high localized temperatures. If you choose to heat liquid this way, DO NOT SEAL BOTTLES. Swirl well before use, and always check the temperature before feeding baby. Hot or unevenly heated liquid may burn baby's mouth. Do not warm liquid by placing the bottle directly onto gas or electric rings, warming plates, in electric ovens, etc. Wash after every use. Some liquids and sterile solutions may make the silicone become opaque. This does not alter any of its properties.

WARNING!

DO NOT MICROWAVE HUMAN MILK! Microwaving alters the composition of the milk and may also create "hotspots" in the milk that could burn the infant. Allowing your child to use this product for prolonged periods separate from regular mealtimes or to go to sleep while drinking liquids, other than water, from this bottle may cause or contribute to early childhood tooth decay. Always use this product with adult supervision. Keep all components not in use out of the reach of children. Do not leave baby alone with drinking equipment due to the risk of choking. Never use feeding nipple as a pacifier or soother.

Always check liquid temperatures before feeding. Packaging materials are not part of the product. For your child's safety, please remove and discard all packaging materials prior to use but read and retain the instructions for future reference.

Warning:

Packaging materials are not part of the product. For your child's safety, please remove and discard all packaging materials prior to use but read and retain the instructions for future reference.



Latching on

Baby's lips open outward and latch onto the areola



Peristaltic "wave-like" tongue movement

Baby's tongue moves in "wave-like" motion to compress nipple and extract milk



Swallowing

Back of baby's tongue rises, channeling the milk into the esophagus

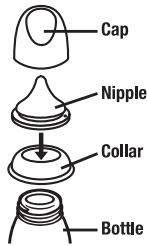

Insert the nipple into top of the collar

10. TECHNICAL DATA

1. Power Supply

Battery operation: 6 AA size alkaline batteries, all connected in series

Battery operating time: Approximately 2 hours with 6 alkaline batteries

AC Adapter operation: 110Vac / 220Vac wall plug type AC adapter, galvanically isolated with 9Vdc output voltage

Pump power dissipation: 10.0 Watts maximum

Voltage regulation: Linear voltage regulator with low dropout voltage and short circuit protection

2. Control System

Control unit: Microcontroller with integral program memory

Program memory: 32K flash ROM, 2K RAM memory

HMI: LCD display with LED backlight, soft keypad

Single / double control: Single or double breast pumping possible

Selectable pumping rhythm mode: 3 pumping rhythm modes are selectable and controlled from keypad

Adjustable suction level: 8 suction levels are selectable and controlled from keypad

Suction vacuum level: Minimum 80 mmHg, maximum 220 mmHg

Technical Data

Power Requirements

AC Adapter (included)

AC Adapter – North American

Plug Configuration

110Vac/220Vac wall plug type

AC adapter, galvanically isolated adapter with 9Vdc output voltage.

Batteries (not included)

6 AA batteries, 1.5V alkaline

Regulatory Compliance

Bridge Power Adapter: UL (E302267) and CSA approved with North American power adapter.

Shenz Adapter: UL (E314167)

Regulatory Compliance

Type BF Applied Part

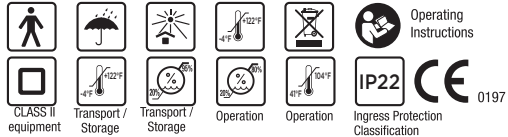

To maintain your power adapter follow these instructions:

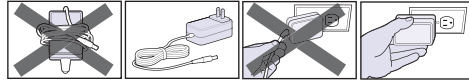

DO NOT wrap cord of power adapter around the plug body.

CORRECT

DO NOT unplug power adapter by pulling on the cord.

CORRECT

DO NOT use power adapter if damaged.

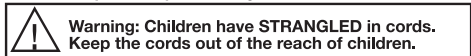

11. WARRANTY

Limited Consumer Product Warranty (United States)

This product is warranted to the original consumer purchaser (the "purchaser") to be free from defects in material and workmanship which are not commercially acceptable for the period of one year from the date of purchase on the pump mechanism and the period of 90 days on all other product components. Warranty coverage terminates if you sell or otherwise transfer this product to another person. This warranty gives you specific legal rights and you may also have other rights, which vary, by location.

LANSINOH® MAKES NO EXPRESS WARRANTY OF ANY KIND REGARDING THE PRODUCT OTHER THAN THOSE WARRANTIES EXPLICITLY SET FORTH HEREIN. ANY IMPLIED WARRANTY, INCLUDING ANY IMPLIED WARRANTY OF MERCHANTABILITY OR ANY IMPLIED WARRANTY OF FITNESS FOR A PARTICULAR PURPOSE, TO THE EXTENT PERMITTED BY LAW, SHALL BE LIMITED IN DURATION TO A PERIOD OF 90 DAYS FROM THE DATE OF PURCHASE BY THE ORIGINAL PURCHASER.

In the event the product is found by Lansinoh® to not meet the above limited warranty, as purchaser's sole and exclusive remedy Lansinoh® will repair or, at the option of Lansinoh®, replace this product without charge for such replacement or parts or labor.

NOTE: The purchaser shall bear all expense for returning this product to Lansinoh®. This warranty does not apply to any product that has been subjected to misuse, abuse, or alteration.

Only Lansinoh® brand replacement parts are recommended for use with Lansinoh® breastfeeding products. Improper or incorrectly performed maintenance or repair, or use of non-Lansinoh® brand replacement parts may invalidate this warranty.

WARRANTY

TO THE EXTENT PERMITTED BY LAW, LANSINOH® SHALL NOT BE LIABLE FOR ANY INCIDENTAL OR CONSEQUENTIAL DAMAGES INCLUDING, BUT NOT LIMITED TO, REPLACEMENT COSTS RESULTING FROM THE BREACH OF ANY WRITTEN OR IMPLIED WARRANTY.

If you wish to make a claim under this warranty, you must return the product to Lansinoh Laboratories Inc., prepaid, together with your dated bill of sale or other dated proof of purchase and a brief statement of the problem, along with a Replacement Authorization (RA) number. You may obtain the appropriate Replacement Authorization number and shipping address by calling the phone number or sending an email to the email address provided below.

Items returned without an associated Replacement Authorization Number will be returned to sender.

To obtain the address to Return Goods or a Replacement Authorization Number:

800-292-4794
customerservice@lansinoh.com

Submit warranty card online at [Lansinoh.com/warranty](https://www.lansinoh.com/warranty)

Declaration for Electromagnetic Compatibility (EMC)

For information use only

FCC Statement:

This device complies with part 15 of the FCC rules. Operation is subject to the following two conditions: (1) This device may not cause harmful interference, and (2) this device must accept any interference received, including interference that may cause undesired operation.

Wireless Statement:

Wireless communications equipment such as wireless home network devices, mobile phones, cordless telephones and their base stations, walkie-talkies can affect this equipment and should be kept at least a distance 3.5m away from the equipment.

Stacking:

This device should not be used adjacent to or stacked with other equipment. And if adjacent or stacked use is necessary, this device should be observed to verify normal operation in the configuration in which it will be used.

 Manufacturer: Lansinoh Laboratories Saglik Gerecleri Tasarim San. Tic. Ltd. Sti.
Zafer SB Mah. Gunduz Sk. No:13 E.S.B Gaziemir/ Izmir/ Turkiye

Lansinoh®



SIGNATURE PRO™
EXTRACTOR DE LECHE ELÉCTRICO DOBLE
INSTRUCCIONES DE USO

Advertencias de seguridad

El extractor de leche eléctrico doble Lansinoh Signature Pro™ es un artículo personal y por razones de higiene nunca se debe compartir ni revender a otras madres. Cualquiera de estas acciones anulará la garantía.

Si usted tiene hepatitis B, hepatitis C o el virus de inmunodeficiencia humana (VIH), extraer la leche materna por medio del extractor de leche eléctrico doble Lansinoh Signature Pro™ no disminuirá ni eliminará el riesgo de transmitir el virus a su bebé a través de la leche materna.

Al usar productos eléctricos, especialmente en presencia de niños, siempre es necesario cumplir con las medidas básicas de seguridad, incluyendo las siguientes:

Leer Todas las instrucciones antes de usar

Peligro: Para disminuir el riesgo de electrocutarse:

- Siempre desenchufe este producto inmediatamente después de usarlo.
- No lo use mientras se baña.
- No coloque ni guarde este producto en un lugar donde pueda caerse dentro de una tina o lavamanos.
- No sumerja ni deje caer el extractor de leche en agua u otro líquido.
- No intente sacar del agua un producto eléctrico que se ha caído en ella. Desenchúfelo de inmediato.

Advertencia: Para disminuir el riesgo de quemaduras, electrocutarse, incendio o heridas:

- Nunca deje solo este producto cuando esté enchufado.
- El uso de este producto debe supervisarse atentamente si hay niños cerca.
- Dé a este producto solo el uso previsto tal como se describe en este manual. No use accesorios que no hayan sido recomendados por el fabricante.
- Nunca utilice este producto si tiene el cable o enchufe dañado, no funciona correctamente, se ha caído o dañado, o se ha caído al agua.
- Mantenga el cable alejado de las superficies calientes.
- Nunca lo utilice mientras duerme o si tiene somnolencia.
- No deje caer ni introduzca ningún objeto en los orificios o tubos.
- No utilice este producto si está roto o si le faltan partes.
- No permita que niños pequeños ni mascotas jueguen con el extractor de leche, el adaptador de CA, etc.
- No lo utilice con el adaptador de CA al aire libre ni en un lugar donde se usen productos en aerosol o se administre oxígeno.

**Guarde estas instrucciones
junto con su recibo de compra para consultas futuras.**

Envíe su tarjeta de garantía por Internet a [Lansinoh.com/warranty](https://www.lansinoh.com/warranty)
Soumettez la carte de garantie en ligne à [Lansinoh.com/warranty](https://www.lansinoh.com/warranty)

¡Felicitaciones!

Su decisión de alimentar a su bebé con leche materna, incluso cuando necesite estar lejos de él, es uno de los regalos más preciados que puede ofrecerle. El Lansinoh® Signature Pro™ es una elección segura, eficiente y eficaz para las madres que necesitan extraer leche con regularidad.

Indice	Página
1. GUIA DE INICIO RAPIDO	26-27
2. DIAGRAMAS DE PIEZAS	28-30
2.1 Diagrama del extractor	
2.2 Piezas del extractor	
3. INSTRUCCIONES DE LIMPIEZA	31
3.1 Antes del primer uso	
3.2 Limpieza	
3.3 Antes de cada uso	
4. ENSAMBLE	32-34
4.1 Ensamble del set de extracción de leche materna	
4.2 Conexión del set de extracción de leche materna	
4.3 Conexión para una extracción de leche individual	
5. USO DEL LANSINOH SIGNATURE PRO	35-38
5.1 Opciones de suministro de energía	
5.2 Al comienzo de la sesión	
5.3 Tecnología con 2 fases	
5.5 Personalización para lograr mayor comodidad y eficacia	
5.6 Al termino de la sesión de extracción de leche	
6. CONSEJOS PARA LA EXTRACCION DE LECHE	39
7. SOLUCION DE PROBLEMAS	40
8. DIRECTRICES PARA EL ALMACENAJE DE LECHE MATERNA	41
9. PRESENTACION DE LA TETILLA NATURALWAVE®	42
10. DATOS TECNICOS	43
11. GARANTIA 43-44	

NO DEVUELVA EL EXTRACTOR AL MINORISTA.

El equipo de Atención al Cliente de Lansinoh está para ayudar.

Si tiene algún problema con su extractor Lansinoh Signature Pro™, llame al 800-292-4794 de lunes a viernes, de 8 a.m. a 8 p.m. EST., o envíe un email a customerservice@lansinoh.com.

NO DEVUELVA EL EXTRACTOR AL MINORISTA.

El equipo de Atención al Cliente de Lansinoh está para ayudar. Si tiene algún problema con su extractor Lansinoh Signature Pro™, llame al 800-292-4794, de lunes a viernes de 8 a.m. a 8 p.m. EST o envíe un email a customerservice@lansinoh.com. (Esto es válido solo para compras dentro de los EE. UU.) Para Instrucciones de uso en español, vea la página 19.

GUIA DE INICIO RAPIDO

NO lave ni esterilice los tubos

Antes del primer uso, esterilice todas las piezas que van a entrar en contacto con la leche, según las instrucciones que aparecen en la pág. 9, sección 3.1.

Lea con atención todas las instrucciones antes de usar

Ensamble

Consulte instrucciones detalladas en las págs. 10-11. Para garantizar un funcionamiento y succión adecuados, es básico realizar un ensamble correcto.



Inserte el diafragma púrpura



Conecte la tapa transparente y gírela



Conecte la copa de succión



Inserte la válvula



Conecte el biberón



Conecte el tubo



Fije el conector en Y



Fije el conector



Conéctelo a la base del extractor



Conéctelo a la corriente usando un adaptador de CA o seis baterías alcalinas de tipo AA (no incluidas)

Al comienzo de la sesión

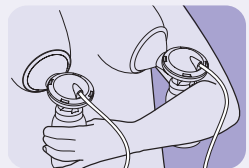
Sostenga el set de extracción de leche materna contra sus senos de manera que el pezón se extienda derecho hacia el conducto para pezones de la copa de succión, asegurándose de que no existen espacios para que entre aire. Asegúrese de que el set está inclinado ligeramente hacia abajo para dejar que la leche fluya hacia el biberón.



Tecnología con 2 fases – Fases de estimulación y de extracción

Oprima el botón de inicio  para activar el extractor en la fase de estimulación .

La fase de estimulación se realizará en forma automática durante dos minutos.

Si desea comenzar la fase de extracción antes, oprima el botón  Let-down/Expression para cambiar a la fase de extracción. Oprima de nuevo el botón Let-down/Expression en cualquier momento para volver a la fase de estimulación.



Personalización para lograr mayor comodidad y eficacia

Selección de estilos de extracción

Cada bebé se alimenta de una manera diferente. El Signature Pro™ ofrece tres estilos diferentes de extracción de leche entre los que elegir, lo que le permite escoger la opción que más se aproxime a los patrones de alimentación de su bebé. Puede cambiar el estilo de extracción presionando el botón modo de estilo  para establecer el estilo de extracción de leche más adecuado para usted.

NOTA: Cuando cambie al modo extracción, el extractor se iniciará en el estilo 2.



Estilo 1





Estilo 2



Estilo 3

Ajuste de los niveles de succión

Incremente o disminuya el nivel de succión hasta el nivel máximo que le resulte adecuado. Incremente la succión oprimiendo el  botón. Disminuya la succión oprimiendo el botón .



Lansinoh® está a su disposición para ayudarla. Si tiene alguna pregunta, no dude en llamarnos al **(800) 292-4794**

DIAGRAMA DEL EXTRACTOR

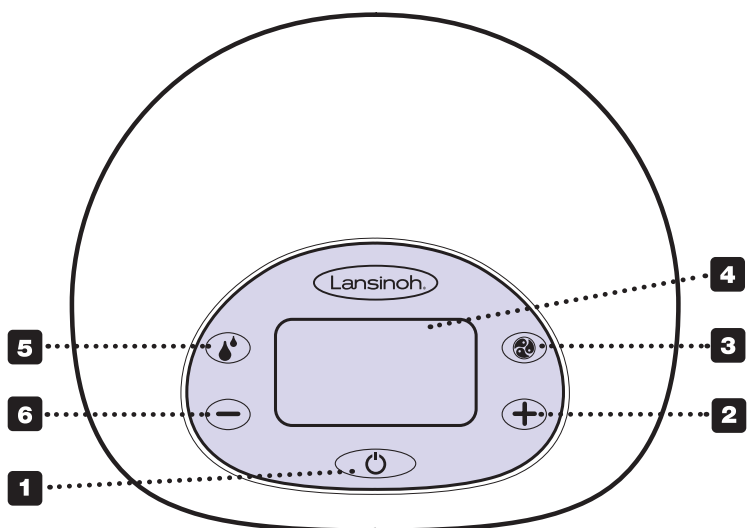

Controles básicos, pantalla y características

- | | |
|--|--|
| 1 Botón encendido/apagado (On/Off) | 7 Indicador de la fase de estimulación/extracción |
| 2 Botón de aumento del nivel de succión | 8 Indicador del tiempo |
| 3 Botón modo de estilo de extracción de leche | 9 Indicador de estilo de extracción de leche |
| 4 Pantalla de LCD | 10 Indicador de energía CA |
| 5 Botón de estimulación/extracción | 11 Indicador de baterías |
| 6 Botón de disminución del nivel de succión | 12 Indicador del nivel de succión |

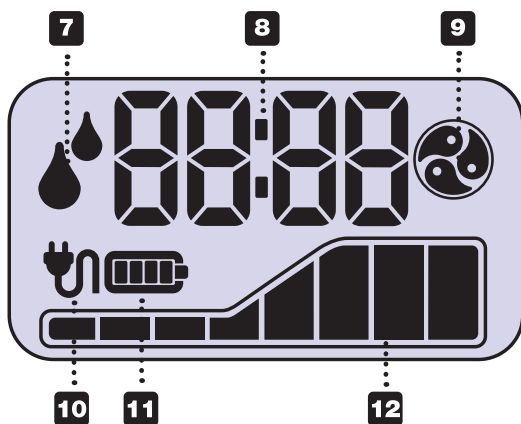

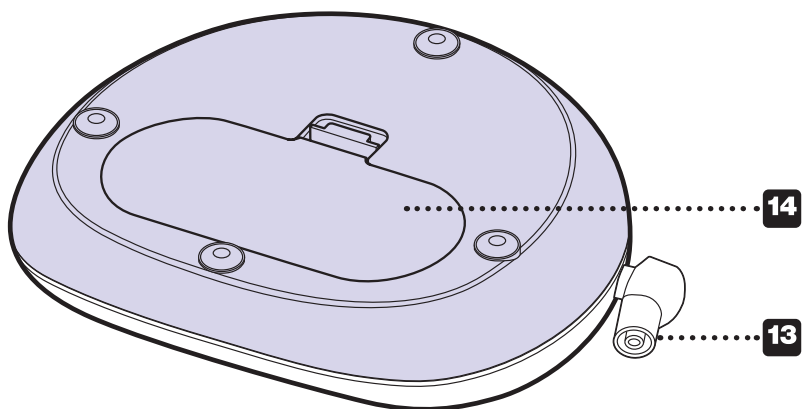

13 Entrada del tubo

14 Compartimiento para 6 pilas tipo AA AA (no incluidas)

15 Entrada para el adaptador de CA

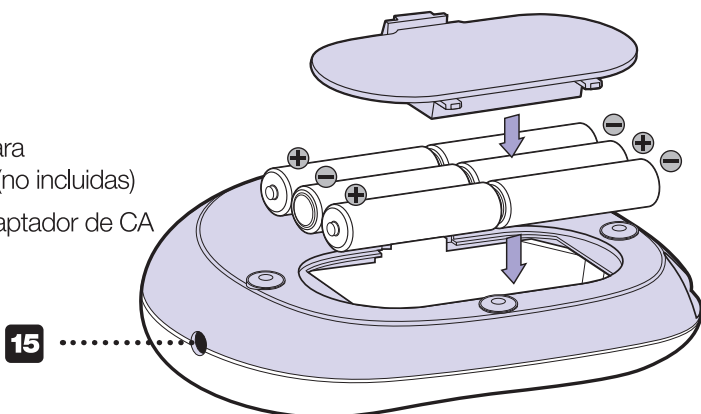

Compartimiento para baterías tipo AA

(parte inferior del extractor)

ADAPTADOR DE CA

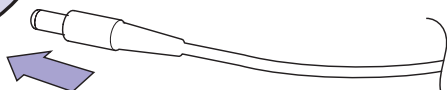
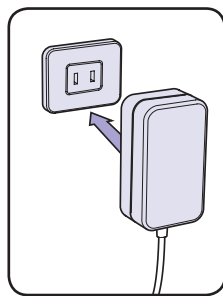
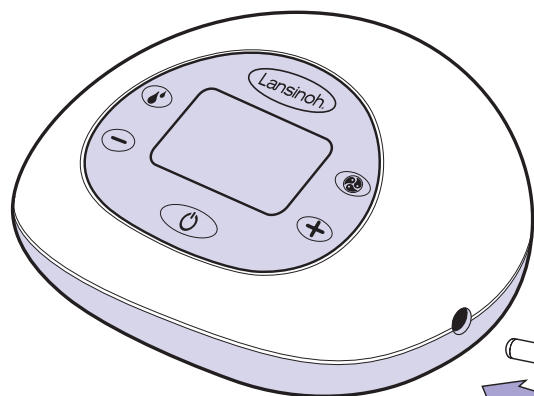

Piezas del extractor de leche Lansinoh® Signature Pro™

Artículo

Número de artículo

- a.** Tubos Signature Pro™ #53403
 - a1** Tubos de silicona de 300 mm (2)
 - a2** Tubo de silicona de 600 mm
 - a3** Conector en Y para tubos Signature Pro™ #53405
 - a4** Correa para tubos Signature Pro™ #50417
 - a5** Conector para extractor Signature Pro™ #53453
- b.** El set de extracción de leche materna incluye:
 - b1** Copa de succión ComfortFit™, de 25 mm (2) #50408
 - b1** Base de la copa de succión Signature Pro™ (2) #53454
 - b3** Diafragma Signature Pro™ (2) #53402
 - b4** Tapa de diafragma Signature Pro™ (2) #53410
 - b5** Válvula blanca (2 + 2 extra) #53401
 - B6** Biberón de 5 oz (150 ml) (2) #53451
- c.** Tapas para biberón #53450
- d.** Adaptador de CA/Cable de corriente Signature Pro™ #50409

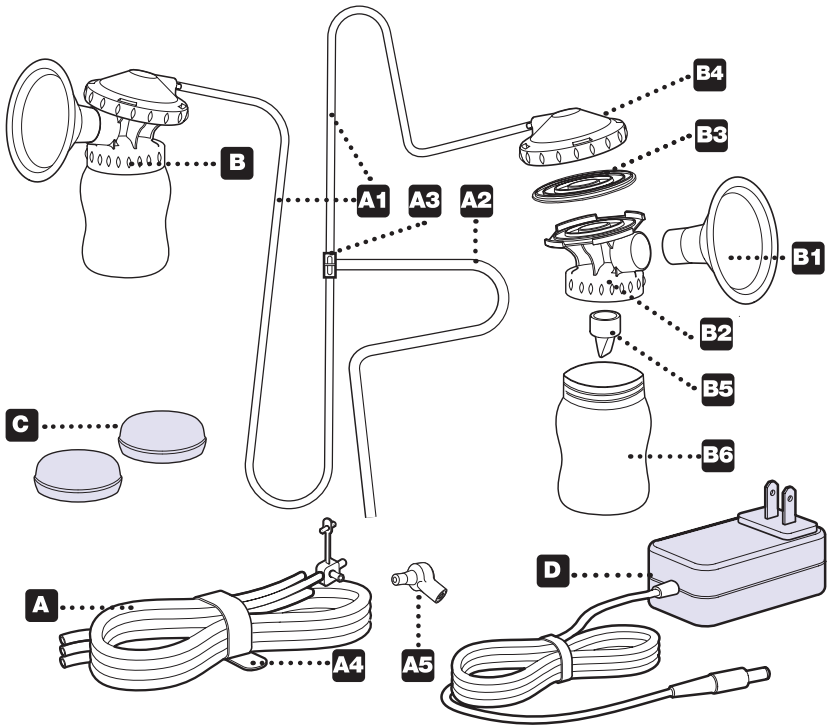

Se incluyen dos válvulas blancas adicionales. Se venden por separado copas de succión de mayor tamaño. Para solicitar piezas de repuesto o copas de succión de mayor tamaño, visite www.lansinoh.com/store.

3. INSTRUCCIONES DE LIMPIEZA

Salvo que su proveedor de atención médica indique lo contrario, siga estas instrucciones de desinfección y limpieza.

¡No hierva ni lave los tubos ni el conector!

¡Cuando desinfecte las partes, asegúrese de usar suficiente agua para mantener todas las partes a flote!

3.1 Antes del primer uso

1. Siempre lávese cuidadosamente las manos con agua y jabón antes de manipular el set de extracción de leche materna.
2. Desarme el set de extracción de leche materna y coloque las partes en una olla grande.
3. Cubra las partes con suficiente agua para asegurar que tienen suficiente espacio para flotar libremente en la olla.
4. Haga que hierva el agua y deje que hiervan las partes durante 5 minutos.
5. Después de hervidas las partes, retírelas de la olla con unas pinzas y colóquelas sobre una toalla limpia para que se sequen, cubriendo las partes con una segunda toalla.
6. Deje que las partes se sequen por completo antes de armar y usar. Las partes parcialmente secas pueden afectar el funcionamiento del extractor.
7. Una vez que las partes estén secas se pueden almacenar en un recipiente de plástico limpio con tapa o en una bolsa de plástico limpia con cierre.

3.2 Limpieza y desinfección después de cada uso

1. Desarme el set de extracción de leche materna, dejando a un lado los tubos y los conectores.
2. Enjuague todas las partes con agua fría inmediatamente después de cada uso.
3. Lave a mano todas las partes del set de extracción de leche materna utilizando agua tibia y jabón. Puede utilizar un cepillo para tetina para restregar las partes de plástico duro del set de extracción de leche materna, pero no debe utilizarse en las de silicona suave como la válvula o el diafragma.
4. Enjuague las partes con agua tibia y limpia.
5. Coloque las partes en una olla y cubra con agua asegurándose de que haya suficiente espacio para que todas floten libremente en la olla.
6. Haga que hierva el agua y deje que hiervan las partes durante 5 minutos.
7. Después de hervidas las partes retírelas de la olla con unas pinzas y colóquelas sobre una toalla limpia para que se sequen, cubriendo las partes con una segunda toalla.
8. Deje que las partes se sequen por completo antes de armar y usar. Las partes parcialmente secas pueden afectar el funcionamiento del extractor.
9. Una vez que las partes estén secas se pueden almacenar en un recipiente de plástico limpio con tapa o en una bolsa de plástico limpia con cierre.

3.3 Antes de cada uso

1. Siempre lávese cuidadosamente las manos con agua y jabón antes de manipular el set de extracción de leche materna.
2. Antes de armar el set de extracción de leche materna asegúrese de que todas las partes estén completamente secas.
3. Inspeccione visualmente los componentes individuales para detectar grietas, astillas, desgarres, decoloración o deterioro. Estos pueden afectar la funcionalidad del extractor.
4. Si tiene alguna pregunta o inquietud acerca de las partes por favor comuníquese a Lansinoh al 800-292-4794 para orientación adicional.
5. Para comprar partes de repuesto para su extractor visite Lansinoh.com/Store.

4. ENSAMBLAJE

4.1 ENSAMBLAJE DEL SET DE EXTRACCION DE LECHE MATERNA

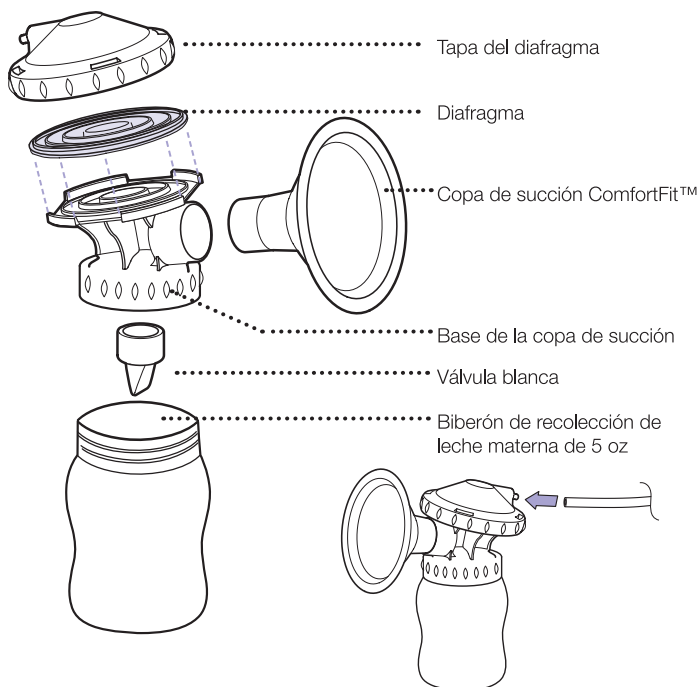

1. Coloque el diafragma de silicona morado (b3) en la parte superior de la base de la copa de succión con la flecha hacia arriba. Asegúrese que el diafragma encaja firmemente entre los bordes de la base de la copa de succión y que las flechas apuntan hacia la copa de succión.



2. Coloque la tapa del diafragma transparente sobre la base de la copa de succión y gírela hasta fijarla de tal forma que el portal del tubo quede ubicado viendo hacia la parte de atrás del extractor.

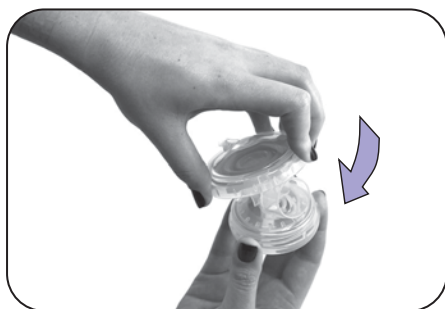



- 3.** Presione firmemente la copa de succión ComfortFit™ hacia la base de la copa de succión.

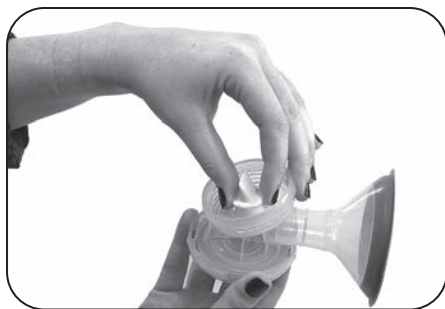

- 4.** Sosteniendo la base de la válvula blanca, fíjela con cuidado en la parte inferior de la base de la copa de succión.

NOTA: Tenga cuidado al manipular y limpiar la pequeña válvula blanca.



- 5.** Enrosque el biberón en la base de la copa de succión.



- 6.** Coloque un extremo del tubo de 300 mm en la parte posterior de la tapa del diafragma. Asegúrese que el tubo está fijo en la base del puerto de acople y lo cubre en su totalidad.



- 7.** Coloque el otro extremo del tubo de 300 mm al conector de tubos en Y.



- 8.** Repita el proceso de ensamblaje en la segunda base de copa de succión.

4.2 Conexión del set de extracción de leche materna

Cuando el set de extracción de leche materna esté ensamblado, conéctelo a la base del extractor:

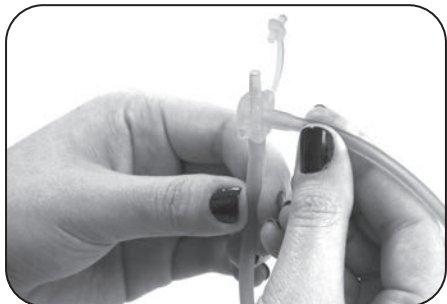

1. Fije un extremo del tubo de 600 mm al conector de tubos en Y



2. Fije firmemente el otro extremo del tubo de 600 mm en el conector del extractor



3. Inserte el conector del extractor en la entrada en el lateral izquierdo del mismo

4.3 Conexión para una extracción de leche individual



1. Remueva uno de los tubos de 300 mm del conector de tubos en Y



2. Fije el conector en la toma abierta del conector de tubos en Y

5. COMO UTILIZAR EL EXTRACTOR DE LECHE ELECTRICO DOBLE LANSINOH SIGNATURE PRO

5.1 Opciones de suministro de energía

El extractor funciona con las siguientes fuentes de energía:

Adaptador de CA

1. Conecte el adaptador de CA al receptáculo ubicado en el lado derecho del extractor. Enchufe el adaptador de CA en un tomacorriente disponible.
2. Por su seguridad, siempre utilice el extractor con el adaptador de CA suministrado con el producto. (Ver la sección "Datos técnicos" en la página 21)

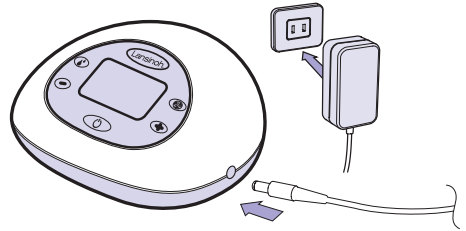

Baterías alcalinas AA (no incluidas)

1. Asegúrese de colocar correctamente las Baterías de acuerdo con la polaridad (+) y (-) que se indica.
2. Coloque la tapa en el compartimento y presiónela suavemente hasta que haga un clic.
 - Retire las baterías si no va a utilizar el extractor por un largo tiempo.
 - Deseche las baterías de acuerdo con las normas de protección ambiental y reciclaje.
 - Reemplace todas las baterías simultáneamente. No mezcle baterías nuevas con las usadas.
 - No mezcle baterías alcalinas con las comunes (zinc-carbono).
 - Si las baterías están colocadas y se usa el adaptador de CA, el extractor utilizará la energía del adaptador y no la de las baterías.

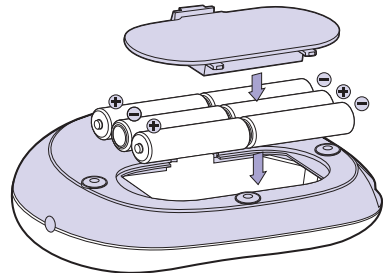

Para un uso más económico, le recomendamos utilizar el extractor con el adaptador de CA suministrado. Su adaptador de CA tiene un enchufe universal al tomacorriente y se puede utilizar con sistemas de red de 100 Vca a 240 Vca y 50 Hz y 60 Hz.

5.2 Al comienzo de la sesión

Si le es posible, espere hasta que tenga bien establecida su producción de leche y los horarios de amamantar. Normalmente esto sucede entre las semanas 3 y 4 después de nacido el bebé, a no ser que lo indique su doctor o consultor de lactancia materna.

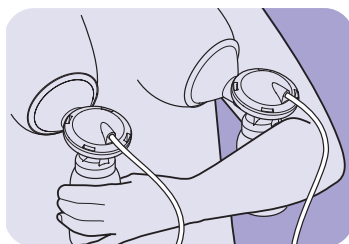

1. Sostenga el set de extracción de leche materna contra sus senos de manera que el pezón se extienda derecho hacia el conducto para pezones de la copa de succión.
2. Asegúrese de que el seno llene completamente la copa de succión de tal forma que quede completamente sellado y el aire no se escape.
3. El set de extracción de leche materna y el conducto para pezones deben estar ligeramente inclinados hacia abajo para que la leche fluya naturalmente hacia el biberón.

Si siente fricción o molestias en sus pezones, es posible que necesite una copa de succión de otro tamaño. Hay disponibles copas de succión de mayor tamaño. Para más información, **llame al 800-292-4794** o visite **www.lansinoh.com/store**.

5.3 Tecnología con 2 fases

Fases de estimulación y de extracción

1. Para encender el extractor, presione unos segundos el botón de encendido/apagado. El extractor eléctrico doble Lansinoh Smartpump™ comenzará en la fase de estimulación.
2. Luego de dos minutos, la fase de estimulación cambiará automáticamente a fase de extracción en el Estilo 2 de ritmo de extracción.
3. Si prefiere cambiar la fase de estimulación de dos minutos que ya viene programada o si le baja la leche antes de los dos minutos, presione el botón de estimulación/extracción para cambiar a la fase de extracción.







El indicador de tipo de modo aparecerá en la pantalla para indicarle que está en la fase de extracción.

5.4 Personalización para lograr mayor comodidad y eficacia

Uso de estilos de extracción personalizables

Elija su estilo

Cada bebé es único, al igual que la manera en la que se alimentan. El Lansinoh Signature Pro ofrece tres estilos diferentes de extracción de leche entre los que elegir, lo que le permite seleccionar el estilo que estimule mejor la forma de alimentación de su bebé.

	Estilo de extracción 1	
	Estilo de extracción 2	
	Estilo de extracción 3	



1. En modo extracción, seleccione el estilo que le resulte más cómodo y eficaz en el extractor oprimiendo el botón de estilo de extracción de leche .
2. Si oprime de nuevo el botón, seleccionará el siguiente estilo.
3. El modo se indicará en la pantalla de LCD a través del indicador del modo de estilo

Es posible que el estilo que le resulte más cómodo vaya variando con el tiempo. Las características de personalización del Signature Pro™ le permiten ajustarse a usted y a su bebé.

5.4 Personalización para lograr mayor comodidad y eficacia (cont.)

A medida para mayor comodidad

En cada estilo de extracción existen ocho niveles de succión entre los que elegir

1. Ajuste una mayor potencia de succión oprimiendo el botón  de control del nivel de succión
2. Ajuste una menor potencia de succión oprimiendo el botón  de control del nivel de succión
3. El nivel de succión actual aparecerá indicado con el número de barras oscuras del indicador de nivel de succión

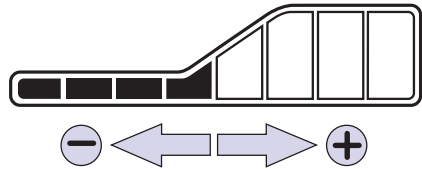
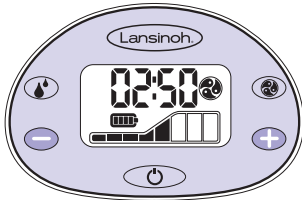

NOTA: si la succión llega a un nivel que le resulte molesto, reduzca el nivel de succión presionando el botón  en el lado izquierdo de la pantalla LCD o desconecte el tubo de su receptáculo del extractor eléctrico.

5.5 Terminación de la sesión de extracción de leche

1. Cuando termine la sesión de extracción, apague el extractor con el botón de encendido/apagado.
2. Luego de apagar el extractor, la pantalla permanecerá encendida por unos segundos.
3. Asegúrese de que no haya succión en los pezones antes de quitarse las copas de succión de los senos. Si es necesario, interrumpa la succión insertando un dedo entre la copa de succión y el seno. Se podrá quitar con confianza la copa de succión cuando se haya interrumpido la succión.

NOTA: La luz de la pantalla LCD se apagará automáticamente si no se presionan los botones de control durante 20 segundos, para ahorrar energía. Si la unidad permanece encendida e inactiva por más de 60 minutos, el sistema de control la apagará automáticamente. Para volver a encender la unidad, mantenga oprimido el botón de encendido durante algunos segundos.

6. CONSEJOS PARA LA EXTRACCIÓN DE LECHE

Consejos para la extracción de leche

Lo más importante de una extracción exitosa es la estimulación para que baje la leche. Esto sucede cuando la leche comienza a fluir libremente. La aplicación de compresas tibias húmedas y los masajes circulares en los senos antes de la sesión de extracción o durante ésta, pueden ayudar a incentivar este reflejo natural. También puede resultar útil pensar en su bebé, mirarlo u observar una foto suya si no está con él. Algunas mamás logran que la leche baje más de una vez durante una sesión de extracción. Usted puede lograr que la leche baje dos veces durante su sesión de extracción si presiona el botón de estimulación/extracción.

¿Cuánto debe durar la extracción?

Si en lugar de la extracción en un solo seno utiliza la doble, disminuirá el tiempo que dedica a la extracción. La producción de leche materna depende de la demanda. Por eso, si extrae su leche regularmente, su cuerpo estará estimulado y usted podrá mantener su suministro de leche. De igual manera como sucede al amantar, no es necesario cronometrar sus sesiones de extracción. Según vaya familiarizándose con el extractor de leche, le será más fácil saber cuanto tiempo le toma sus sesiones de extracción. Si tiene preguntas sobre la lactancia o la extracción de leche, póngase en contacto con un Consultor Internacional Certificado en Lactancia (IBCLC), un asesor de lactancia materna u otro proveedor de atención médica, como su médico de confianza.

Consejos para la extracción y suministro de leche materna

- Podrá extraer la leche de un seno mientras amamanta al bebé con el otro. Esto la ayudará a maximizar la eficacia de la extracción utilizando la estimulación a través de por la succión del bebé.
- Siempre pruebe la temperatura cualquier líquido antes de alimentar a su bebé.
- No deje que los niños se lleven el biberón a la cama o se alimenten solos por períodos largos.
- Para prevenir posibles riesgos de asfixia, pruebe la dureza de la tetina tirando de la parte en forma de bulbo. Interrumpa su uso si aparecen roturas o grietas.

7. RESOLUCION DE PROBLEMAS

Resolución de problemas del extractor de leche eléctrico doble Lansinoh® Signature Pro™

Interrupción del servicio eléctrico

Si experimenta una interrupción en el funcionamiento normal de la operación eléctrica y/o mecánica del extractor, siga los siguientes pasos:

- Desenchufe el cable del adaptador de CA del tomacorriente.
- Espere unos segundos y vuelva a enchufar el adaptador de CA al tomacorriente. Si el problema eléctrico continúa, intente utilizar el extractor con seis baterías tipo AA asegurándose de que el adaptador de CA esté desconectado.

Molestias durante la extracción

Si siente alguna molestia, posiblemente necesite copas de succión de otro tamaño. Visite www.lansinoh.com/store o llame 800-292-4794.

Disminución de la succión

Si siente que la succión disminuye, pruebe lo siguiente:

- Remueva el tubo del extractor y coloque un dedo sobre el conector del tubo.
 - Si siente que hay succión, el extractor funciona correctamente pero el set de extracción de leche materna puede no estar armado correctamente o se puede haber dañado la válvula blanca.
 - Asegúrese de haber ensamblado correctamente el set de extracción de leche materna. Revise la información de ensamble en la sección “Instrucciones para ensamblar el set de extracción”, páginas 10-12.
 - Revise que la válvula blanca no tenga alguna rasgadura o agujero. Esta parte es fundamental para que exista una correcta succión. Reemplace la válvula blanca con una de las válvulas de repuesto que se incluyen con el producto.
 - Si no siente succión en el dedo, pruebe con desconectar el adaptador del tomacorriente, espere unos segundos y luego enchúfelo de nuevo.
- Cuando realice una extracción en un solo seno, revise el conector del tubo en la parte frontal del extractor para asegurarse de que esté cerrado. Si está abierto, ciérrelo.
- Si va a realizar una extracción doble, asegúrese de que el set de extracción de leche materna esté posicionado en ambos senos antes de encender el extractor.

Aumento de nivel de succión en extracción individual:

Si durante la extracción individual siente que la succión es superior a lo normal, verifique que la conexión de la tubería esté limpia y sin bloqueos.

8. DIRECTRICES PARA GUARDAR LECHE MATERNA

Almacenamiento y directrices de descongelamiento de la leche materna para bebés saludables y nacidos, a término

Consulte con su proveedor de atención médica o un Consultor de Internacional Certificado en Lactancia para instrucciones específicas de almacenamiento. Cuando congele su leche materna, almacénela en la parte de atrás del congelador y no hacia la puerta, ya que la temperatura de éste fluctúa cuando se abre y se cierra la puerta.

DÓNDE	TEMPERATURA	TIEMPO
A temperatura ambiente	66-78°F (19-26°C)	4 horas (ideal) hasta 6 horas (aceptable)
En un refrigerador	<39°F (<4°C)	72 horas (ideal) hasta 8 días (aceptable)
Congelador	0°F (-18°C)	3 meses (ideal) hasta 6 meses (aceptable)
Congelador a muy bajas temperaturas	-4°F (-20°C)	6 meses (ideal) hasta 12 meses (aceptable)

Fuente: La Leche League Internacional 2014

Anote la fecha en el recipiente de almacenaje y utilice primero la leche que lleva más tiempo en el congelador.

Descongelamiento de la leche

Descongele la leche en el refrigerador o coloque el recipiente debajo de un chorro de agua fría y entibie la temperatura del agua gradualmente hasta que la leche se descongele. La leche descongelada se puede mantener en el refrigerador hasta 24 horas.

NOTA: NO vuelva a congelar la leche si ha sido descongelada.

Mueva suavemente en forma circular el recipiente con leche descongelada antes de alimentar a su bebé para mezclar las capas de la leche. La leche materna no está homogeneizada y la “nata” subirá a la superficie del biberón. La leche materna puede variar en cuanto a color y consistencia, dependiendo de la hora del día en que se extrajo, los alimentos ingeridos por la madre y la edad del bebé cuando se extrajo la leche.

NOTA: ¡NO COLOQUE LECHE MATERNA EN EL MICROONDAS! El microondas altera la composición de la leche. También pueden crear “zonas calientes” en la leche que pueden quemar al bebé.

NOTA: NO descongele la leche materna con agua caliente o hirviendo.

9. LA TETILLA NATURALWAVE® DE LANSINOH

Probado clínicamente: reduce la confusión con el pezón en bebés amamantados.

La tetilla patentada NaturalWave® permite al bebé replicar la acción de la succión natural aprendida en las mamas

Se recomienda la lactancia materna como única, y al menos de 3-4 semanas, preferiblemente, antes de comenzar a usar biberón.

Uso y almacenamiento:

Antes de usar el producto, revíselo y tire de la tetilla en todas las direcciones para verificar su buen estado. Deseche el producto si observa que está dañado o defectuoso. Por seguridad e higiene, reemplace la tetilla cada 7 semanas. Antes de usarlo por primera vez, hierva todas las piezas durante 5 minutos para esterilizarlas. Asegúrese de que todas las piezas estén completamente sumergidas en agua y que floten libremente.

Limpieza:

Antes de usarlo por primera vez, sumerja todos los componentes en agua hirviendo durante 5 minutos, deje que se enfríen y seque cuidadosamente todas las piezas del biberón. Lave siempre todos los componentes del producto inmediatamente después de usarlo. La tetilla puede lavarse también con agua caliente jabonosa y enjuagarse con agua limpia. Se puede lavar en el lavaplatos en la rejilla superior solamente. Se puede limpiar en el microondas usando una bolsa esterilizadora a vapor apta para microondas y con una máquina esterilizadora especial. No lo limpie con solventes ni químicos irritantes.

Ensamble:

Cuando todo esté completamente seco, inserte la tetilla en la parte superior de la tapa con rosca. Ajuste de forma segura la tapa con rosca al biberón. Cuando llene totalmente el biberón, asegúrese de cerrarlo con la rosca en su lugar y posicione con cuidado la tetilla en el centro de la rosca para activar la función "a prueba de derrames" del producto.

Precauciones:

No exponga directamente el biberón al calor o la luz solar ni lo sumerja en desinfectante (solución esterilizante), ya que esto podría dañar la tetilla. No limpie la tetilla con solventes o químicos irritantes ni permita que entre en contacto con dichas sustancias. Podría dañarse. Llénelo con la cantidad indicada de líquido y ajuste la tapa con rosca antes de usarlo. NO lo llene demasiado. NO se recomienda calentar el líquido en un horno de microondas ya que puede provocar que el calentamiento no sea homogéneo y altas temperaturas localizadas. Si decide calentar el líquido de este modo, NO SELLE LOS BIBERONES. Muévelo bien antes de usar y verifique siempre la temperatura antes de alimentar a su bebé. El líquido caliente o calentado de manera desigual puede quemar la boca del bebé. No caliente el líquido colocando el biberón o la taza directamente sobre quemadores de gas o eléctricos, platos calentadores, en hornos eléctricos, etc. Lávelo después de cada uso. Algunos líquidos y soluciones estériles podrían opacar la silicona. Eso no altera ninguna de sus propiedades.

¡ADVERTENCIA!

¡NO COLOQUE LECHE MATERNA EN EL HORNO DE MICROONDAS! Las microondas alteran la composición de la leche y podrían crear "zonas calientes" en la leche que pueden quemar al bebé. Permitir que su niño use este producto por períodos prolongados fuera de las comidas regulares, o se quede dormido mientras toma en este biberón cualquier líquido que no sea agua, podría causarle caries prematuras o contribuir a su aparición. Use siempre este producto bajo la supervisión de un adulto. Mantenga todas las piezas que no use fuera del alcance de los niños. No deje solo al bebé con el equipo para beber debido al riesgo de asfixia. Nunca use la tetilla como chupete. Verifique siempre la temperatura de los líquidos antes de alimentar a su bebé. Los materiales de la envoltura no son parte del producto. Para protección de su niño, deseche todos los materiales del empaque antes de usar el producto, pero lea y guarde las instrucciones para referencia futura.

Advertencia:

Los materiales de la envoltura no son parte del producto. Para protección de su niño, deseche todos los materiales del empaque antes de usar el producto, pero lea y guarde las instrucciones para referencia futura.



Agarre

El bebé abre sus labios hacia fuera y se sujetan con firmeza a la areola.



Movimiento peristáltico de la lengua ("sinuoso")

La lengua del bebé se mueve "en forma de onda" para presionar el pezón y extraer la leche



Tragar

La parte posterior de la lengua del bebé se eleva, para dirigir la leche al esófago

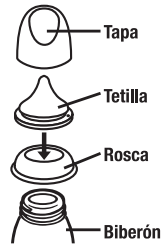

Inserte la tetilla en la parte superior de la rosca

10. DATOS TÉCNICOS

1. Fuente de energía

Funcionamiento con pilas: 6 pilas alcalinas tamaño AA, todas conectadas en serie

Tiempo de operación con pilas: Aproximadamente 2 horas con 6 pilas alcalinas

Funcionamiento con el adaptador de CA: Adaptador de CA de 110 Vca / 220 Vca con enchufe para pared, aislamiento galvanizado y voltaje de salida de 9 Vcc.

Disipación de la energía del extractor: 10.0 vatios máximo

Regulación de voltaje: Regulador de voltaje lineal con una baja caída de voltaje y protección contra cortocircuito

2. Sistema de control

Unidad de control: Microcontrolador con memoria de programa integral

Memoria de programa: Memoria RAM de 2K, 32K flash RAM

INTERFAZ DE USUARIO: Pantalla LCD con luz LED, teclado numérico de silicona

Control doble / simple: Extracción de leche individual / doble

Modo del ritmo de extracción ajustable: 3 modos del ritmo de extracción seleccionables, controlados desde el teclado numérico

Nivel de succión ajustable: 8 niveles de succión seleccionables, controlados desde el teclado numérico

Nivel de succión al vacío: Mínimo de 80 mmHg, máximo de 220 mmHg

Datos técnicos

Requerimientos de energía

Adaptador de CA (incluido)

Adaptador de CA con enchufe estilo estadounidense

Enchufe de pared, 110Vac/220Vac

Adaptador de CA con aislamiento galvanizado

Adaptador de voltaje con 9 Vcd de salida

Pilas (no incluidas)

6 pilas AA de 1.5 voltios, alcalinas

Cumplimiento de normas vigentes

Adaptador Power Bridge: Aprobación de UL (E302267) y CSA para el adaptador de corriente para Estados Unidos.

Adaptador Shenz: UL (E314167)

Cumplimiento de normas vigentes

Parte aplicada tipo BF



Para el mantenimiento de su adaptador siga estas instrucciones

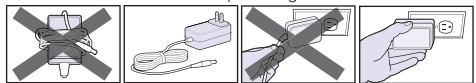

NO enrolle el cable del adaptador alrededor del enchufe.

CORRECTO

NO desenchufe el adaptador tirando del cable.

CORRECTO

NO use el adaptador si el dispositivo está dañado.

Advertencia: Los niños pueden ESTRANGULARSE con el cable. Mantenga los cables fuera del alcance de los niños.

11. GARANTÍA

Garantía limitada del producto (Estados Unidos)

Se garantiza al comprador y usuario original ("el comprador") que este producto no tiene ningún defecto en los materiales ni en la fabricación que lo haga inaceptable para su venta. Esta garantía tendrá una duración de un año a partir de la fecha de compra para el mecanismo y de 90 días para todos los otros componentes del producto. La garantía perderá validez inmediatamente en caso de venta o cesión del producto a un tercero. Esta garantía le da determinados derechos legales y tal vez tenga otros derechos, según el lugar donde se encuentre.

LANSINOH® NO OTORGA NINGÚN TIPO DE GARANTÍA EXPRESA EN RELACIÓN CON ESTE PRODUCTO, EXCEPTO LAS QUE SE ESTIPULAN EXPLÍCITAMENTE EN ESTE DOCUMENTO. TODA GARANTÍA IMPLÍCITA, INCLUSO TODA GARANTÍA IMPLÍCITA DE CALIDAD COMERCIAL O CUALQUIER GARANTÍA IMPLÍCITA DE IDONEIDAD PARA UN USO PARTICULAR, EN LA MEDIDA EN QUE LA LEY LO PERMITA, SE LIMITARÁ A UNA VIGENCIA DE 90 DÍAS A PARTIR DE LA FECHA DE ADQUISICIÓN POR EL COMPRADOR ORIGINAL.

Si Lansinoh® determina que el producto no satisface la garantía estipulada en los párrafos precedentes, Lansinoh® procederá, como única y exclusiva compensación para el comprador, a reparar o reemplazar el producto, según considere conveniente, sin costo alguno para el comprador por el producto reemplazado, las piezas de repuesto o el costo de la mano de obra.

NOTA: El comprador pagará los costos generados por la devolución del producto a Lansinoh®. Esta garantía no aplicará a ningún producto que se haya utilizado de manera incorrecta o abusiva, o que haya sido objeto de alguna modificación.

Se recomienda la utilización exclusiva de piezas de repuesto de marca Lansinoh® para los productos Lansinoh® relacionados con la lactancia materna. El mantenimiento y las reparaciones efectuadas de manera incorrecta, o la utilización de piezas que no sean de Lansinoh®, pueden anular esta garantía.

GARANTIA

EN LA MEDIDA EN QUE LA LEY LO PERMITA, LANSINOH® NO SE RESPONSABILIZARA POR NINGÚN DAÑO INCIDENTAL O INDIRECTO, LO CUAL INCLUYE, PERO NO SE LIMITA AL COSTO DE REEMPLAZO RESULTANTE DE LA INFRACCIÓN DE ALGUNA GARANTIA ESCRITA O IMPLICITA.

Si desea presentar una reclamación bajo esta garantía, deberá devolver el producto a Lansinoh Laboratories, Inc., con el franqueo correspondiente, junto con la factura de compra u otro comprobante con la fecha de compra y una descripción breve del problema, además de un número de autorización de devolución (RA). Para solicitar el número de autorización de reemplazo y la dirección donde enviar el producto llame o escriba al telefónico o email: proporcionado en el siguiente párrafo.

Los artículos devueltos sin un número de autorización de reemplazo serán enviados de vuelta al remitente.

Para solicitar la dirección donde enviar el producto o el número de autorización de reemplazo:

800-292-4794

customerservice@lansinoh.com

Envíe su tarjeta de garantía por Internet en **Lansinoh.com/warranty** para recibir una oferta exclusiva.

Declaración sobre Compatibilidad Electromagnética (EMC)

Para uso informativo solamente

Declaración de conformidad con la FCC:

Este aparato cumple con la Parte 15 de las reglas de la FCC. Su funcionamiento está sujeto a las dos condiciones siguientes: (1) Este aparato no puede causar interferencias nocivas, y (2) este aparato debe aceptar cualquier interferencia recibida, incluidas aquellas que puedan causar un funcionamiento no deseado.

Equipos inalámbricos:

Los equipos de comunicación inalámbricos, como los dispositivos de redes inalámbricas en casa, teléfonos celulares, teléfonos inalámbricos y sus estaciones base, y los walkie-talkies pueden afectar este equipo y deben mantenerse a una distancia de al menos 3.5 metros del mismo.

Apilamiento:

Este aparato no debe usarse al lado de o apilado sobre otros equipos. Y si esto fuera necesario, debe prestar atención para verificar que funcione correctamente en la configuración en que será usado.

 Fabricante: Lansinoh Laboratories Saglik Gerecleri Tasarim San. Tic. Ltd. Sti.
Zafer SB Mah. Gunduz Sk. No:13 E.S.B Gaziemir/ Izmir/ Turkiye



This product is a personal care product and therefore cannot be returned once opened. If you experience any problems with this product, please telephone our toll free customer service line at 800-292-4794. Our representative will be happy to assist you.

Este es un producto de higiene personal y, por lo tanto, no se puede devolver una vez abierto el empaque. Si tiene algún problema con este producto, sírvase llamar gratis a la línea de servicio al cliente al 800-292-4794. Nuestro representante tendrá mucho gusto de ayudarle.

Distributed by Lansinoh Laboratories, Inc
Alexandria, VA 22314 USA
800-292-4794
Lansinoh.com

Lansinoh® is a registered trademark of Lansinoh Laboratories, Inc.
© 2020 Lansinoh Laboratories, Inc. All rights reserved. Printed in Turkey.
DE53050IF0120

Distribuido por Lansinoh Laboratories, Inc
Alexandria, VA 22314 USA
800-292-4794
Lansinoh.com

Lansinoh® es una marca registrada de Lansinoh Laboratories, Inc.
© 2020 Lansinoh Laboratories, Inc. Todos los derechos reservados. Impreso en Turquía.
DE53050IF0120